

qair lite



EN: English
DE: Deutsch
FR: Français
CN: 中文

This instruction manual has been developed to help you better understand how to set up and use your aeris device.

If you continue to have issues that the manual cannot address, please contact us at hello@aeris.io.

© Aeris Cleantec AG 2018 aeris is a registered trademark of Aeris Cleantec AG. The information in this manual is subject to change without notice. All other trademarks belong to their respective owners. Contents subject to revision without prior notice.

Die Angaben in dieser Anleitung wurden mehrfach auf ihre Richtigkeit geprüft. Aeris Cleantec übernimmt keine Verantwortung für Ungenauigkeiten und behält sich das Recht vor diese Anleitung jederzeit ohne vorherige Benachrichtigung zu verändern. Es ist unser Ziel dass alle Angaben richtig und aktuell sind.

Falls Ihnen Ungenauigkeiten oder Fehler auffallen, bitten wir Sie uns via Email (hello@aeris.io) zu kontaktieren.

Copyright aeris Aeris Cleantec AG 2018. Inhalte können jeder Zeit ohne Ankündigungen geändert werden. aeris ist eine Trademark der Aeris Cleantec AG.

La fiabilité et la précision des instructions détaillées dans ce manuel d'utilisation ont été minutieusement vérifiées. Aeris Cleantec AG ne saurait être tenue responsable de quelque imprécision que ce soit et se réserve le droit d'apporter à ce document toute modification jugée nécessaire afin de toujours servir au mieux sa clientèle.

Si toutefois vous étiez amené(e) à noter une incohérence, n'hésitez pas à nous en faire part par e-mail à l'adresse suivante hello@aeris.io

Copyright aeris Aeris Cleantec AG 2018. aeris est une marque déposée de Aeris Cleantec AG. Les informations contenues dans ce manuel d'utilisation sont soumises à modification sans aucun préavis.

Toute autre marque déposée mentionnée dans ce document reste la propriété intellectuelle de son détenteur.

本说明书的内容已被详细检验确保内容的可靠性与准确性。Aeris Cleantec AG公司对不准确之处不承担任何责任,并保留修改内容的权利,恕不另行通知。aeris的目标是提供准确可靠的信息,如果您在此说明书中发现有任何异议,请发送电子邮件至hello@aeris.io

版权所有 aeris Aeris Cleantec AG 2018.

aeris是Aeris Cleantec AG的注册商标。说明书中的信息如有更改,恕不另行通知。其他商标归各自所有人所有。

Product Description
Produktbeschreibung
Description du produit
产品描述



01

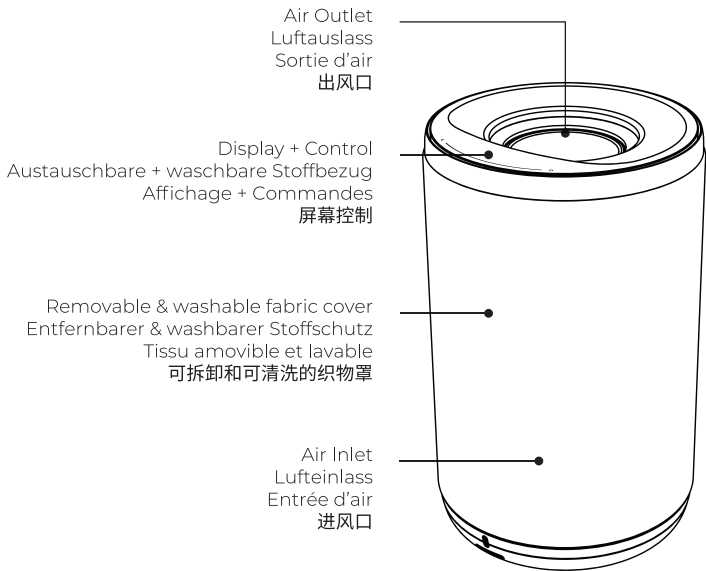

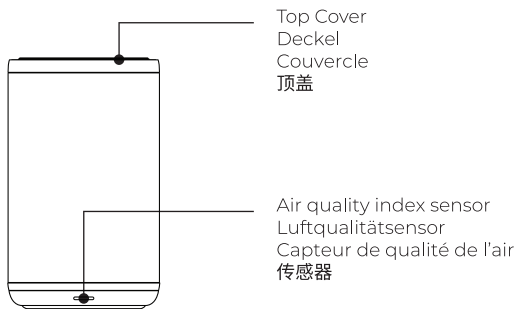

air lite's external fabric, pre-filter, main HEPA filter and touch panel have all been treated with Swiss anti-microbial technology, lab-tested and proven to capture and eliminate the spread of harmful pathogens (e.g. bacteria, mildew, molds, etc.) by 99.9% compared to non-treated materials.

Alle erreichbaren Komponenten wurden mit einem speziellen Zink-Perithion Zusatz versetzt, welcher mit 99% iger Effizienz Bakterien und Schimmelpilze eliminiert.

Les différentes parties qui composent l'appareil ont été traitées avec un alliage à base de Zinc-Périthione, ce qui permet d'éliminer durablement les odeurs, bactéries, moisissures et autres pathogènes à hauteur de 99.9%.

该设备的不同部分采用锌离子处理技术,可持续消灭99.9%的气味,细菌,霉菌和其他病原体。

Filters
Filter
Filtres
滤芯



02

Pre-filter/Lower-filter
Vorfilter/Unterer Filter
Préfiltre/Filtre inférieur
前置滤芯

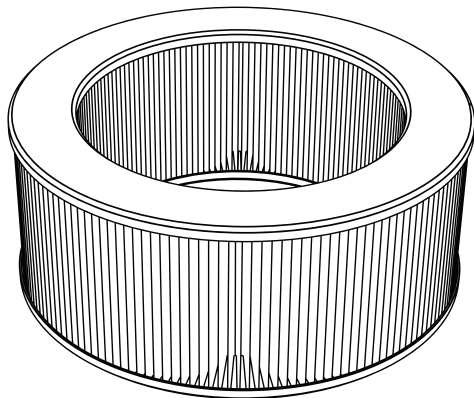

Captures hairs, large particles, pollen
Filtert Haare, grobe Partikel, Pollen
Capture cheveux, particules larges, pollen
捕获毛发, 大颗粒物, 花粉

Diameter
Durchmesser
Diamètre
半径

242mm
9.5in

Height
Hohe
Hauteur
高度

100mm
3.9in

Material
Material
Matériaux
材料

Filter class F7
Filterklasse F7
Classification F7
滤芯级别**F7**

F7 pre-filter captures larger particles such as hair, dust, pollen and enhances the life of the main HEPA filter. Treated with Swiss anti-microbial technology.

F7 Vorfilter welcher grössere Partikel wie z.B. Haare, Staub und Pollen fängt und dadurch die Standzeit des Hauptfilters verlängert

Le pre-filtre F7 capture les larges particules comme les cheveux, la poussière et permet d'optimiser la durée de vie du filtre principal HEPA.

F7 前置滤芯可阻挡大颗粒污染物,比如毛发,灰尘,花粉。有效延长核心滤芯的使用寿命。嵌入瑞士抗菌技术

Main Filter/Upper Filter
Haupt Filter/Oberer Filter
Filtre principal/Filtre supérieur
核心滤芯/上部滤芯

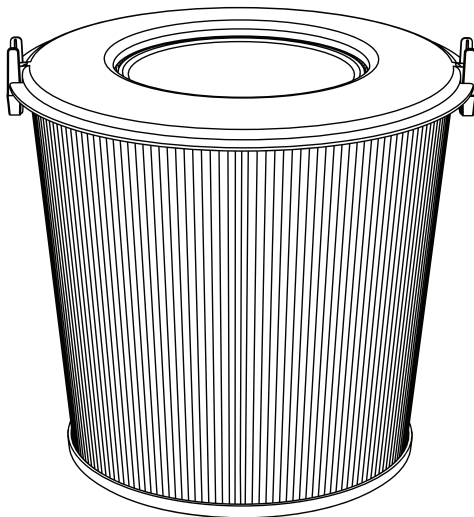

Diameter
Durchmesser
Diamètre
半径

230mm
9in

Height
Hohe
Hauteur
高度

210mm
8.2in

Material
Material
Matériaux
材料

Filter class H13 + Zinc-Perithione
Filterklass H13 + Zink-Perithion
Classification H13 + Zinc Pyrithione
滤芯级别H13+瑞士专利锌离子

HEPA H13 main filter captures PM0.3 pollutants with up to 99.95% efficiency. Treated with Swiss anti-microbial technology to capture and eliminate the spread of some odors and harmful pathogens such as bacteria, mildew, mold.

HEPA H13, welcher alle Partikel zu 99.95% filtert und zusätzlich filtrierte Bakterien, Schimmel sowie verschiedene Typen von Fungus zerstört.

Le filtre principal HEPA H13 capture des polluants d'une taille minimale de PM0.3 avec une efficacité de 99.95%. Traité avec une technologie Suisse antibactérienne, le filtre principal capture et élimine la prolifération d'odeur et de dangereux pathogènes comme les bactéries et les moisissures.

保证过滤99.95%的0.3微米有害颗粒物,同时杀灭细菌,霉菌和各种类型的真菌。

Usage
Nutzung
Utilisation
使用方法



03

Connect air lite to a Power Socket

Stecken Sie air lite an die Netzsteckdose

Veillez connecter air lite a une prise mural

打开电源请将电源线插入插座

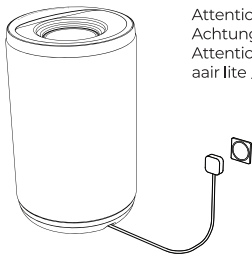

Attention: air lite supports 100-240 VAC.

Achtung: Bitte schliessen Sie air lite nur eine 100-240VAC Steckdose an.

Attention: air lite fonctionne en 100-240 VAC.

air lite 只适用于100-240 VAC的电压。

Do not operate any machine with a damaged cord or plug. Discard device or return to an authorized service facility for examination and/or repair. Do not run cord under carpeting. Do not cover cord with throw rugs, runners, or similar coverings. Do not route cord under furniture or appliances. Arrange cord away from traffic area and where it will not be tripped over.

Die Nutzung der Maschine mit einem defekten Kabel oder Stecker ist untersagt. Falls eine Beschädigung vorliegt, lassen Sie das Gerät bei einem zertifizierten Händler reparieren oder werfen Sie das Gerät weg. Führen Sie das Kabel nicht unter einem Teppich. Legen Sie keinerlei Gegenstände über das Stromkabel, wie etwa Teppiche, Laufteppiche oder ähnliches. Legen Sie das Kabel nicht unter Möbel oder andere Haushaltsgegenstände. Legen Sie das Stromkabel so, dass niemand darüber stolpern kann.

N'utilisez pas la machine si le câble ou la prise sont endommagés. Retourner l'appareil dans un service agréé pour inspection et/ou réparation. Le câble ne doit pas être disposé en-dessous d'un tapis de sol. Ne jamais recouvrir le câble par quoi que ce soit. Ne pas disposer le câble sous un meuble ou d'autres appareils électroniques. Disposez le câble éloigné de tout passage où il pourrait provoquer la chute d'une personne.

如发现电源线或插头损坏, 请勿再对机器进行任何操作, 及时联系授权服务机构进行检查和/或维修或丢弃设备。请勿在地毯下铺设电线。请勿用地毯, 滑道或类似的覆盖物覆盖电线。请勿将电线放在家具或电器下面。将电源线布置在远离交通且不会被绊倒的区域。

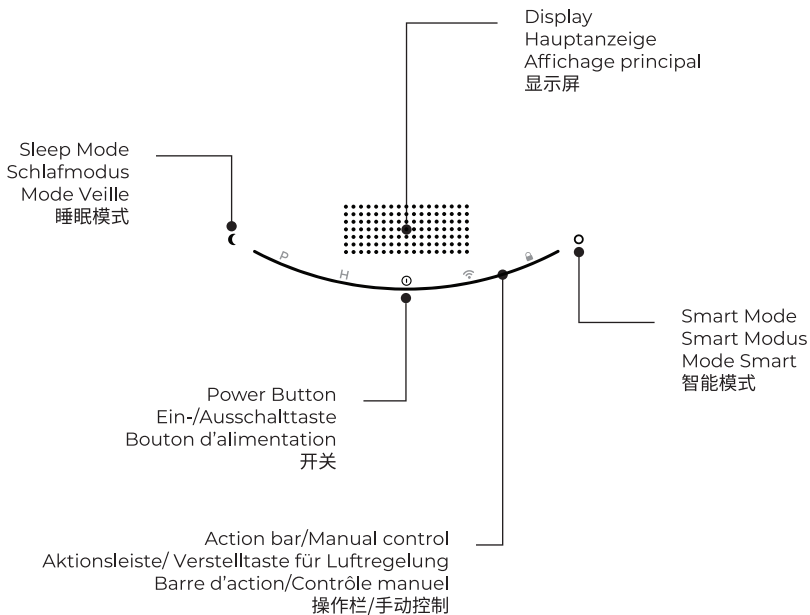



In smart mode aair lite selects the most appropriate fan speed automatically based on indoor air quality and your daily schedule.

Im Smart Modus wählt aair lite die angemessene Lüfterstufe basierend auf der Luftqualität der Umgebung und der vom Nutzer gespeicherten Programme in der Smartphone Applikation.

Le mode Smart sélectionne la vitesse de ventilation la plus appropriée en fonction de la qualité de l'air intérieur et de vos habitudes.

aair lite 根据室内空气质量和你的日程, 智能调控净化风速



In sleep mode aair lite will dim its lights and adjust the fan speed to whisper quiet operation.

Im Schlafmodus dimmt aair lite Ihre Lichter und setzt den Lüfter in einen stillen Operations-Modus.

Le mode nuit réduit la lumière émise par aair lite et adapte la vitesse de ventilation pour fonctionner plus silencieusement.

在睡眠模式下, aair lite将自动调暗灯光、风速将调至到低风速。

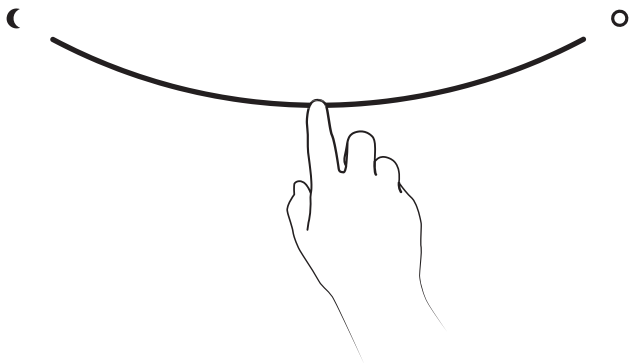

Swipe right on the touch panel to increase the fan speed and swipe left to decrease the fan speed.

Wischen Sie auf der Verstelltaete nach rechts um die Lüftergeschwindigkeit zu erhöhen und nach links um sie zu verringern.

Augmentez ou réduisez la vitesse de ventilation à l'aide de la barre d'action tactile en faisant glisser votre doigt vers la droite ou vers la gauche.

在上向右滑动增加风扇速度, 向左滑动降低风扇速度。

Action bar Aktionsleiste Barre d'action 操作栏

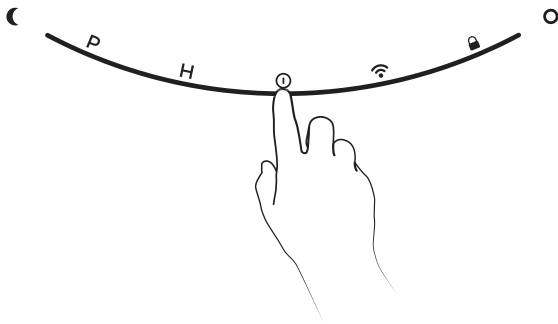

Hold any point of the swipe pad for 5 seconds to activate the main menu.

Drücken sie für mehr als 5 Sekunden auf eine beliebige Position der Verstelltaste, um in das Hauptmenü zu gelangen.

Maintenez une pression de 5 secondes sur n'importe quel point de la barre d'action pour accéder au menu principal.

按操作栏上的任意键5秒钟以激活主菜单。

Press this button to check the pre filter status.
Berühren Sie diese Taste um den Filterstatus des Vorfilters zu sehen.
Presser cette touche pour accéder aux informations du préfiltre.
按此按钮可查看前置滤芯状态。

Press this button to check the main filter status.
Berühren Sie diese Taste um den Filterstatus des Hauptfilters zu sehen.
Presser cette touche pour accéder aux informations du filtre principal.
按此按钮可查看核心滤芯状态。

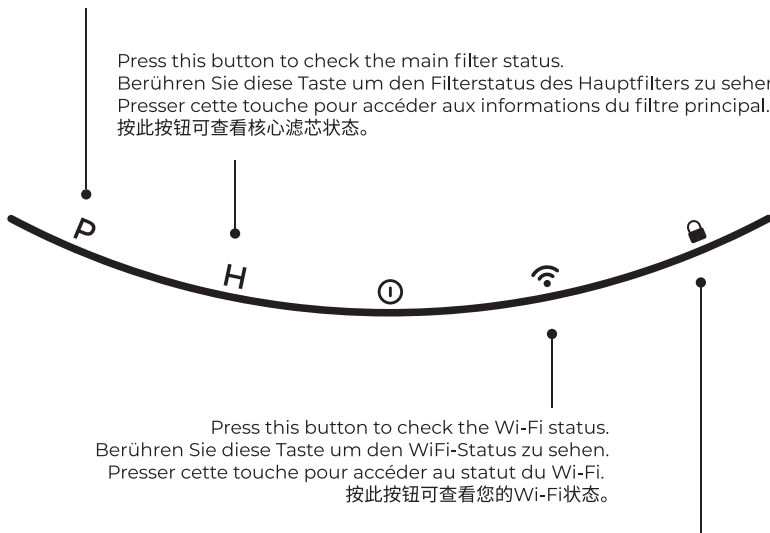

Press this button to check the Wi-Fi status.
Berühren Sie diese Taste um den WiFi-Status zu sehen.
Presser cette touche pour accéder au statut du Wi-Fi.
按此按钮可查看您的Wi-Fi状态。

Hold this button to activate/desactivate child lock.
Halten Sie die Taste um die Kindersicherung zu aktivieren/desaktivieren.
Maintenez cette touche enfoncée pour activer/désactiver la sécurité enfant.
按住此按钮可激活/停用童锁

Filter Life Status

Filterlebensdauer

Durée de vie du Filtre

滤芯寿命

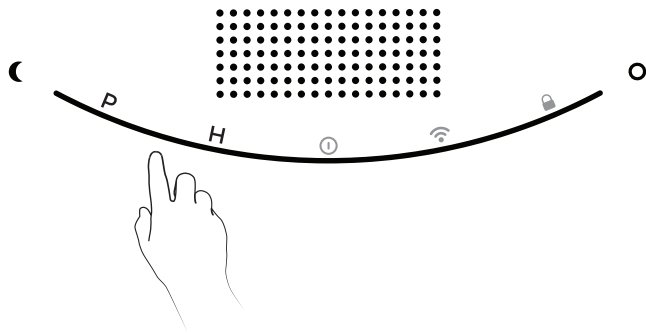

A cross-through filter icon indicates that filter need to be replaced.

Ein durchgestrichener Filter auf der anzeige signalisiert, dass ein Filter möglichst bald ersetzt werden muss.

Une notification apparaîtra à l'écran quand le filtre aura besoin d'être remplacé.

需要更换滤芯时，屏幕上会显示通知。

Filter Status
Filterstatus
Statut du filtre
滤芯状态



Main Filter OK
Hauptfilter OK
Filtre principal OK
上部滤芯 OK

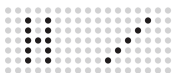

Change Main Filter soon
Wechseln Sie den Hauptfilter bald
Pensez à remplacer votre filtre principal
即将更换上部滤芯



Filter life is < 10%
Filterlebensdauer unter < 10%
Durée de vie du filtre principal à < 10%
滤芯寿命低于<10%

Pre Filter Status
Vorfilterstatus
Statut du préfiltre
前置滤芯状态

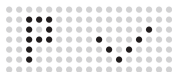

Pre Filter OK
Vorfilterstatus OK
Préfiltre OK
上部滤芯 OK

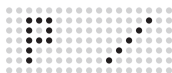

Change Pre Filter soon
Wechseln Sie den Vorfilter bald
Pensez à remplacer votre préfiltre
即将更换上部滤芯



Filter life is < 10%
Filterlebensdauer unter < 10%
Durée de vie du préfiltre à < 10%
滤芯寿命低于<10%

Child Lock
Kindersicherung
Sécurité enfant
童锁

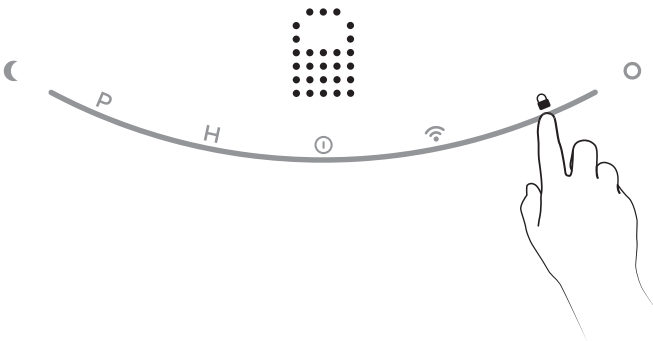

Long press the “lock” button to enable child lock.
Long press again (5 seconds) to disable child lock.

Drücken Sie die Schlosstaste um die Kindersicherung zu aktivieren. Halten Sie die selbe taste für 8 Sekunden um das Gerät zu entriegeln.

Presser la touche “cadenas” pour activer ou désactiver la sécurité enfant.

请按下锁键5秒开启童锁。关闭童锁，请重复此操作。

Connecting to Wi-Fi

Mit Wi-Fi verbinden

Connexion au Wi-Fi

连接Wi-Fi

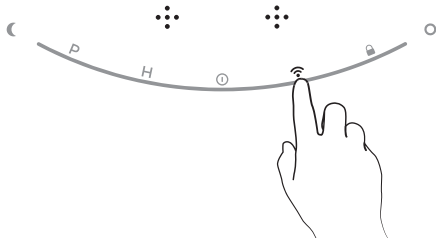

Long press (3 seconds) below Wi-Fi icon to activate "I'm listening" mode on air lite and connect device to Wi-Fi.

Sobald air lite zwei bewegende Sphären anzeigt, ist es bereit mit den WiFi verbunden zu werden. Falls air lite nicht zwei Sphären anzeigen sollte, halten Sie bitte die Smart Modus Taste 'o' für 3 Sekunden.

air lite vous signale qu'il est prêt à être connecté au Wi-Fi en affichant deux sphères. Si les deux sphères ne s'affichent pas, maintenez la touche du mode Smart 'o' enfoncée pendant 3 secondes.

air lite 通过显示两个圆圈提示您准备连接到Wi-Fi。如果未显示两个圆圈，请按住Wi-Fi键3秒钟，将设备切换到连接模式。

Wi-Fi Status

Wi-Fi Status

Statut du Wi-Fi

Wi-Fi状态

Listening Mode
Bereit zum verbinden
En attente de connexion
等待连接

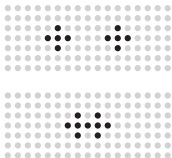

Connected
Verbunden
Connecté
连接成功

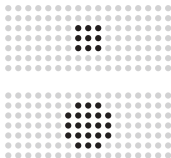

Please follow the setup instructions in the aeris application.

Folgen sie den anweisungen in der App um aair mit dem Wi-Fi zu verbinden.

Veuillez suivre les instructions de l'application smartphone aeris pour connecter aair lite au réseau Wi-Fi.

请参照aeris手机应用中的操作指示安装手机App



Cleaning & Maintenance
Reinigung und Instandhaltung
Nettoyage et Entretien
清洁和维护

04

Filter Replacement

Filterwechsel

Remplacement du filtre

滤芯更换

Firmly grasp the air inlet and rotate the base counter-clockwise. The air inlet should unlock at the base allowing access to the filter chassis for easy replacement of pre and main filters. To close the device, firmly grasp the upper and lower portions of the air inlet and lock by turning in clockwise motion. The lines at the foot and chassis should align to indicate that the device is fully locked.

Halten Sie das Gerät auf beiden Seiten und drehen Sie den ganzen oberen Teil entgegen dem Uhrzeigersinn mit leichtem Druck gegen den Boden. Entfernen Sie den oberen Teil des Gerätes. Ersetzen Sie den unteren Filter. Nachdem der Filter ersetzt wurde, drehen Sie das Gerät im Uhrzeigersinn. Stellen Sie sicher, dass die beiden Teile gut ineinander verschlossen sind. Die kleinen Markierungen im Fuß und im unteren Teil des Gerätes sollten bündig sein.

Maintenir l'appareil de chaque côté et effectuer une rotation dans le sens inverse des aiguilles d'une montre tout en appliquant une pression sur l'appareil en direction du sol. Après avoir ouvert l'appareil, soulever et remplacer le préfiltre. Pour refermer l'appareil, replacer la partie supérieure sur la partie inférieure et effectuer une rotation dans le sens des aiguilles d'une montre jusqu'au blocage des deux parties. Assurez-vous que la partie supérieure soit correctement en place en veillant à ce que les indicateurs de la partie supérieure et inférieure soient alignés.

按住装置的两边，向逆时针方向转动，同时在机身上向下施加轻微的压力。打开装置后，将底部滤芯提起并更换。更换后，将机身向顺时针方向转动，将其转动到扣紧为止。扣紧后，请检查机身底部是否与底座边缘线对齐。



Please unplug your device before the following steps.
Bitte stecken sie das Gerät aus bevor sie den Filter wechseln.
Débrancher votre appareil avant de procéder au changement du filtre.
更换滤芯前, 请务必断开电源。

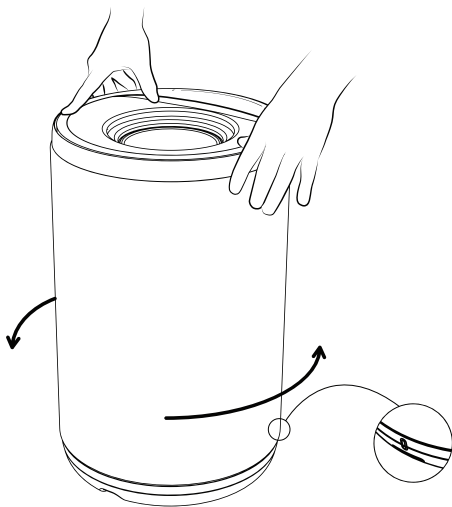

Lift off the upper cover from the device and pull out the main filter by pressing the clips on each side. Slide in a new filter until you hear a click. Close the device with the cover.

Entfernen Sie den oberen Deckel des Geräts und ziehen Sie den Filter mit den beiden Klammern auf jeder Seite heraus. Legen Sie einen neuen Filter ein, bis Sie ein Klicken hören. Schliessen Sie das Gerät mit dem Deckel.

Enlever le couvercle de l'appareil et sortir le filtre principal en pressant les clips de chaque côté. Insérer le nouveau filtre jusqu'à entendre un "clac". Fermer l'appareil en remplaçant le couvercle.

取下顶盖, 按动两侧的卡扣, 松动后可提起滤芯。更换时, 放入新滤芯, 对准卡扣听到“咔哒”声后更换完毕。将顶盖按原样关闭即可。

1

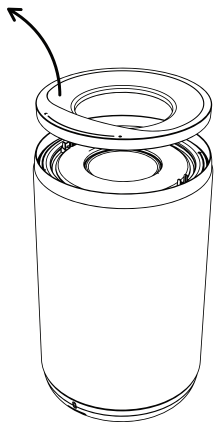

2

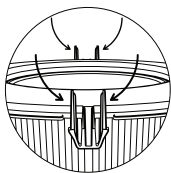

3

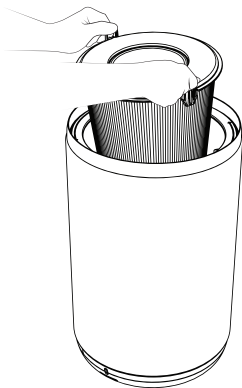

Filter Life Reseting

Filterlebensdauer zurücksetzen

Réinitialisation du filtre

滤芯寿命重置

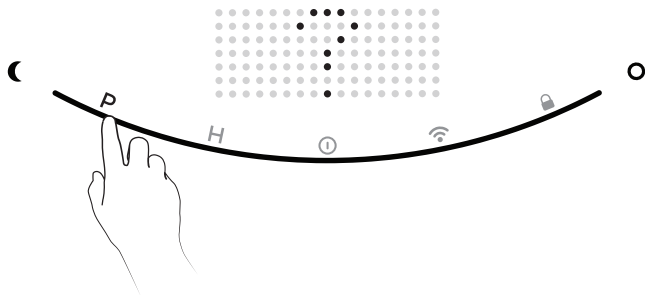

Reset pre filter life: Press "P" until until icon blinks.

Lebensdauer für Vorfilter zurücksetzen: Halten Sie "P" gedrückt bis folgende Anzeige aufblinkt.

Réinitialiser la durée de vie du filtre inférieur: Presser la touche "P" jusqu'à ce que l'affichage suivant clignote. Appuyer une seconde fois pour valider la réinitialisation du filtre.

重置初效(底部)滤芯寿命:按住P直到指示灯闪烁

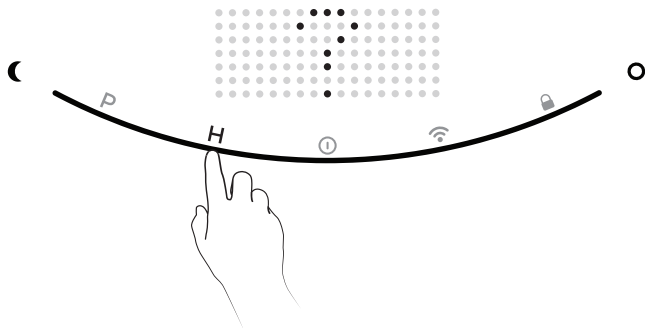

Reset main filter life: Press "H" until the icon blinks.

Lebensdauer für Hauptfilter zurücksetzen: Halten Sie "H" gedrückt bis folgende Anzeige aufblinkt.

Réinitialiser la durée de vie du filtre principal: Presser la touche "H" jusqu'à ce que l'affichage suivant clignote. Appuyer une seconde fois pour valider la réinitialisation du filtre.

重置核心(顶部)滤芯寿命:按住H直到指示灯闪烁。

Specifications
Technische Informationen
Caractéristiques techniques
基本参数



05

Size & Weight

Dimensionen & Gewicht

Dimensions & Poids

尺寸和重量

Height
Höhe
Hauteur
高度

470mm
18.5in

Diameter
Durchmesser
Diamètre
直径

285mm
11.2in

Weight
Gewicht
Poids
重量

7kg
15.4lbs

Wireless & Power

Drahtlose Funkverbindung & Leistung

Connectivité & Puissance Électrique

无线和功耗

Voltage
Spannung
Voltage
电压

100~240 V

Frequency
Frequenz
Fréquence
频率

50/60 Hz

Wireless networking
Wi-Fi-Verbindung
Connexion Wi-Fi
无线网络

2.412GHz -- 2.462GHz
(USA and Canada)
2.412GHz -- 2.472GHz
(EU/Japan)
IEEE 802 11b/g/n

Machine Stats

Technische Informationen

Caractéristiques

设备参数

CADR
Hochstes gefiltertes Luftvolumen
Débit d'air
洁净空气输出比率

315 m³/h
176cfm

Max noise
Höchster Geräuschpegel
Niveau sonore maximal
最大噪音
55 dB(a)

Peak consumption
Maximale Leistung
Consommation maximale
最大功耗
50 W

Average noise
Durch. Geräuschpegel
Niveau sonore moyen
平均噪音
45 dB(a)

Average power
Durch. Leistung
Consommation moyenne
平均功耗
18 W

Min noise
Tiefster Geräuschpegel
Niveau sonore minimal
最低噪音
35 dB(a)

Standby power
Leistungsaufnahme im standby
Consommation en veille
待机功耗
3 W

Important
Wichtig
Important
注意事项



06

1.

To avoid electrical shock, fire hazard, and damage to your aair lite, please avoid having water, liquids or any flammable materials come into direct contact with your device.

Halten Sie aair lite von Flüssigkeiten oder leicht brennbaren Gasen entfernt, um einen elektrischen Schock und/oder um eine Brandgefahr zu vermeiden.

Veiller à ce que tout liquide ou solvants inflammables n'entrent en contact avec aair lite afin d'éviter tout choc électrique et/ou risque d'incendie.

切勿让水或任何其他液体或易燃性清洁剂进入aairlite, 以免发生触电和(或)火灾。

2.

aairlite may only be connected to a 220 V power source.

Das Gerät darf nur über eine 220 V Netzsteckdose gespiesen werden.

aairlite doit être uniquement branché à une prise secteur 220V.

aairlite 只适用于220 V电压。

3.

Do not block the air inlet and outlet, e.g. by placing items on the air outlet or in front of the air inlet.

Blockieren Sie weder die Luftein- noch Luftauslässe mit Gegenständen oder anderen Dingen.

Veiller à ne pas obstruer l'entrée et la sortie d'air, en plaçant des objets à ces endroits par exemple.

请勿堵塞进风和出风口, 例如不要将物体放置在出风口上或进风口前方。

4.

Always unplug aairlite after use and before you clean it.

Stecken Sie das Gerät vor jeglichen Reinigungen aus.

Débranchez aairlite après utilisation et avant tout entretien.

如长期使用和清洁产品前,务必先将电源插头拔掉。

5.

Stop using aairlite if the device emits strange odors, sounds or over heats. Contact your official aeris distributor for assistance.

Stecken Sie das Gerät aus, falls das Gerät anfängt ungewöhnlich Geräusche, grosse Hitze oder schlechte Gerüche zu erzeugen. Kontaktieren Sie aeris oder einen offiziellen Distributor von aeris Produkten für diesen Fall.

Stopper l'utilisation de l'appareil s'il produit un bruit étrange, dégage une mauvaise odeur ou une forte chaleur et contacter aeris ou un distributeur officiel de produits aeris.

使用时,若产品发生异响、异味、高温等异常时,请立即停止使用并联系aeris或联系代理商客服。

6.

aairlite is not designed for heavy storage.

Es sollten keine Gegenstände auf das Gerät plaziert werden.

aairlite n'est pas conçu pour supporter des charges lourdes.

请勿将物品放置在aairlite上。

Terms of Warranty
Garantie
Conditions de garantie
保修条例

07

1.

The warranty covers defects of the main components such as: the fan, the PCBAs and the Wi-Fi module.

Die Garantie deckt Defekte der Hauptkomponenten, wie z.B. den Lüfter, die Platinen und das WiFi Modul.

La garantie couvre les défauts de fabrication des pièces principales telles que le ventilateur, les circuits imprimés et le module Wi-Fi.

我们将为aair的主要组成部件(包括风扇、集成电路板、Wi-Fi模块)提供保修服务。

2.

Within 7 days, starting from the day when the customer receives the air purifier, he can choose to return or exchange it, or have it repaired if it malfunctions without the cause of human damage. A return without malfunctioning of the device is only possible if the filter is unused.

Der Kunde darf das Gerät innerhalb von 7 Tagen nach Erhalt retournieren, austauschen oder reparieren lassen, falls das Gerät in einem defekten Zustand geliefert wurde. Ein Umtausch sowie eine Rückgabe des Geräts sind nur möglich, falls der Filter nicht benutzt wurde.

L'acheteur a la possibilité de retourner, d'échanger, ou de faire réparer le produit s'il ne fonctionne pas correctement (à condition qu'il n'ait subi aucun dommage) dans un délai de 7 jours à compter de la date de réception de l'appareil. Ceci est valable uniquement si le filtre n'a pas été utilisé durant cette période.

自用户签收之日起七日内,在不影响再次销售的情况下,可选择退换。如发生非人为损坏的性能故障可选择保修。

3.

The right to return the product without any reason within 7 days, only applies to the products sold on the official aeris store or on the stores of an official distributor of aeris products. Human damage, severe damages to the packaging or missing accessories will mitigate the right to return the product. The customer wishing to return the product has to cover all shipping costs.

Ein kostenloser Austausch, eine Reparatur oder das Retournieren der Ware innerhalb der ersten 7 Tagen nach Kauf ist nur möglich, falls das Produkt von einer offiziellen aeris Verkaufsstelle oder einem lizenzierten Verkaufspartner erworben wurde. Aeris und seine Verkaufspartner decken keinen Umtausch oder Rückgaben von Geräten mit nachträglich zugefügtem Schaden, stark beschädigter Verpackung oder mit fehlenden Komponenten. Der Kunde trägt die Versandkosten für die retournierte Ware.

Le client dispose d'un droit de rétractation de 7 jours sans avoir à justifier d'un quelconque motif. Ce droit de rétractation ne s'applique qu'aux produits achetés dans les boutiques officielles aeris ou auprès de distributeurs officiels de la marque. Des dommages causés à l'appareil, un emballage détérioré ou des accessoires manquants annulent ce droit de rétractation. Les frais de retour restent à la charge du client.

只有在aeris官方网站或在aeris产品的官方经销商购买的产品可享受七天无理由退货。人为损坏, 包装箱破损, 随机零配件缺失不在七天无理由退货范围内。七天无理由退货所产生的费用由消费者承担。

4.

Money will be returned to the customer's account within 7 days from the day the returned product is received by aeris or the official distributor.

Die Rückvergütung bei Retournieren der Ware bei einer aeris Verkaufsstelle oder einem aeris Verkaufspartner findet innerhalb 7 Tage nach Erhalt des Produktes statt.

Le remboursement sera versé sur le compte bancaire de l'acheteur dans les 7 jours suivant la réception du retour par aeris ou par le distributeur officiel.

自商家收到退回商品之日起七日内退还消费者商品价款至消费者的支付账户。

5.

The customer can exchange the device within 30 days after purchase, if it is defective due to manufacturing failure. The warranty is valid for a period of 2 years. The receipt and invoice are the proof of warranty, please do not discard them.

Der Käufer hat die Möglichkeit das Produkt innerhalb 30 Tage nach Kauf des Produktes auszutauschen, falls das Gerät einen Produktionsfehler aufweist. Die Garantie ist gültig für eine Dauer von 2 Jahren. Die Einkaufsquittung ist Bestandteil der Garantie, bitte bewahren Sie diese sorgsam auf.

L'acheteur a la possibilité d'échanger le produit dans un délai de 30 jours à partir de la date d'achat en cas de défaut de fabrication. La garantie est valable pour une période de 2 ans. Le ticket de caisse et la facture d'achat font office de garantie, conservez-les précieusement.

如在30日内发现任何出厂前已存在的产品故障，您可以获得更换产品的保障。整机保修2年。送货签收单和购机发票作为有效凭证，请妥善保管。

6.

The warranty doesn't cover malfunctions that were caused by misuse of the device by the user.

Die Garantie deckt keine Schäden, welche durch eine unsachgemässe Benutzung verursacht wurden.

La garantie ne couvre pas les pannes dues à une mauvaise utilisation ou une erreur de manipulation du produit par l'utilisateur.

保修只包括非人为异常操作导致的性能故障。

Out-of-Warranty Service

Garantieverfall

Exclusions de garantie

非保修条例

1.

The warranty period has passed.
Die Garantiedauer wurde überzogen.
La période de garantie est expirée.

已超过保修有效期限的。

2.

Repairing the product in a place that is not authorized by aeris; using the product in a wrong way; liquid damage; removing or altering the serial number, label or security tags.

Das Gerät wurde bei einer nicht offiziellen Aeris Verkaufsstelle repariert; Das Produkt wurde unsachgemäss benutzt; Wasserschäden; Die Seriennummern, Garantietiketten oder Sicherheitsetiketten wurden entfernt.

Réparation du produit par un tiers non agréé par aeris, mauvaise utilisation du produit, dommage causé par liquide, suppression ou altération du numéro de série, de l'étiquette signalétique ou des avertissements de sécurité.

未经aeris公司授权的维修, 误用, 进液, 碰撞, 撕毁或改动机器序号、商标或防伪标记的。

3.

When customers are not following the user manual to use and maintain the product and cause damage.

Der Nutzer hat die Bedienungsanleitung nicht befolgt und das Gerät unsachgemäß benutzt.

Dommages résultants du non-respect des instructions d'utilisation et d'entretien décrits dans la notice du produit par l'acheteur.

未按产品使用说明的要求使用、维护、保管而造成损坏的。

4.

When damage is caused by force or impact.

Schäden die durch einen hohen Fall oder durch einen Aufprall mit einem anderen Objekt verursacht wurden.

Dommages causés par un choc ou une chute.

因不可抗力造成损坏的。

5.

The model number of the repaired product does not match the warranty number of the product.

Die Seriennummer des Geräts stimmt nicht mit der Seriennummer des Garantiescheins überein.

Le numéro de modèle du produit réparé ne correspond pas au numéro du produit sous garantie.

“三包”凭证的型号与修理产品型号不符或涂改的。



Quality Control
Qualitätskontrolle
Contrôle Qualité
合格证

Aeris Cleantec AG

aeris

www.aeris.ch